



KWS Handlaufsysteme



KWS Handlaufsystem – die flexible Lösung

- System für Handläufe in Edelstahl und Holz
- Komplett vormontiert oder Einzelteile zum Selbstbau
- Sonderkonstruktionen auf Anfrage

Weitere Produkte und Informationen im Katalog TDK_0407. Ausschreibungstexte als Download im Internet unter www.woelm.de

Anzahl der Handlaufstützen

- 2 Stück bis GL 1600
- 3 Stück GL >1600 bis GL 2800
- 4 Stück GL >2800 bis GL 4000
- 5 Stück GL >4000 bis GL 5000
- Sondermaße auf Anfrage

Montagehinweise

- Empfohlene Montagehöhe: 850 mm – 900 mm
- Stützenabstand: ca. 800 mm – 1200 mm (je nach Belastung und Wandbeschaffenheit)
- Geeignetes Befestigungsmaterial verwenden
- Bauvorschriften beachten

Je nach Modell wird standardmäßig ab einer Gesamtlänge (GL) von 2000 mm – 2500 mm mit einem Verbindungselement gearbeitet (siehe Seite 4-6)

DIN Normen

Die Handläufe erfüllen je nach Modell, Ausführung und Bauart:

- DIN 18024, DIN 18025 und DIN 18040 (Treppen, Handlauf)
- DIN 13411 (Belastungsanforderung)
- DIN 4102 Baustoffklasse A1 oder B2 (Brandverhalten)
- DIN 68861-1B (chemische Beständigkeit)
- Zertifiziert nach DIN EN ISO 9001

Inhaltsverzeichnis

Technische Informationen	Seite 2
Handlaufsystem komplett vormontiert (Modell A-F)	Seite 3
Handlaufsystem Edelstahl - Einzelteile (Modell A,B)	Seite 4
Handlaufsystem Holz - Einzelteile (Modell C,D,E)	Seite 5
Handlaufsystem Holz/Edelstahl - Einzelteile (Modell F)	Seite 6
Zubehör	Seite 7
Ausführungen Handläufe aus Holz	Seite 8
Bestellbeispiel für Handläufe aus Holz	Seite 8
Kantiges Handlaufsystem Edelstahl (Modell G,H)	Seite 9
Anfrageformular	Seite 10
KWS Ausführungsschlüssel	Seite 11

Ø 40 mm komplett vormontiert

Handlaufstützen

- **Edelstahl-Rostfrei** (Details Seite 4)
Anzahl Handlaufstützen siehe Tabelle Seite 2

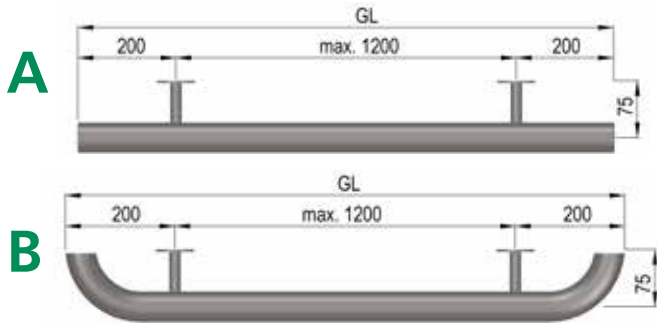

- **Holz** (Details Seite 5)
Anzahl Handlaufstützen siehe Tabelle Seite 2

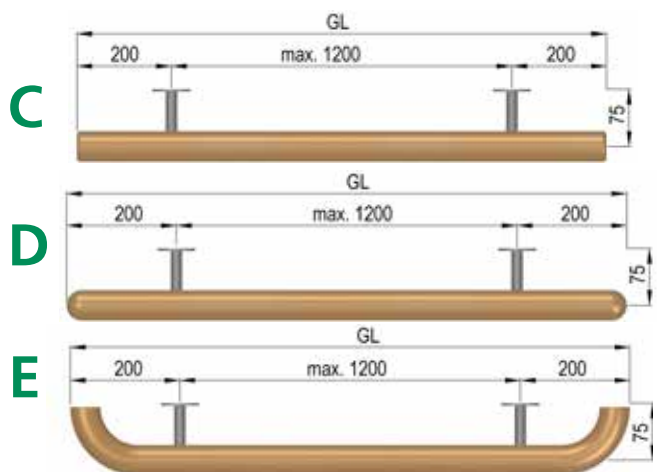

- **Holz/Edelstahl-Rostfrei** (Details Seite 6)
Anzahl Handlaufstützen siehe Tabelle Seite 2



* Ab einer Gesamtlänge von 1480 mm, zusätzliche Mittelstützen (4620../4624.. bzw. 4602../4612..) einplanen.

Handlaufsystem aus Edelstahl-Rostfrei

A/B Einzelteile

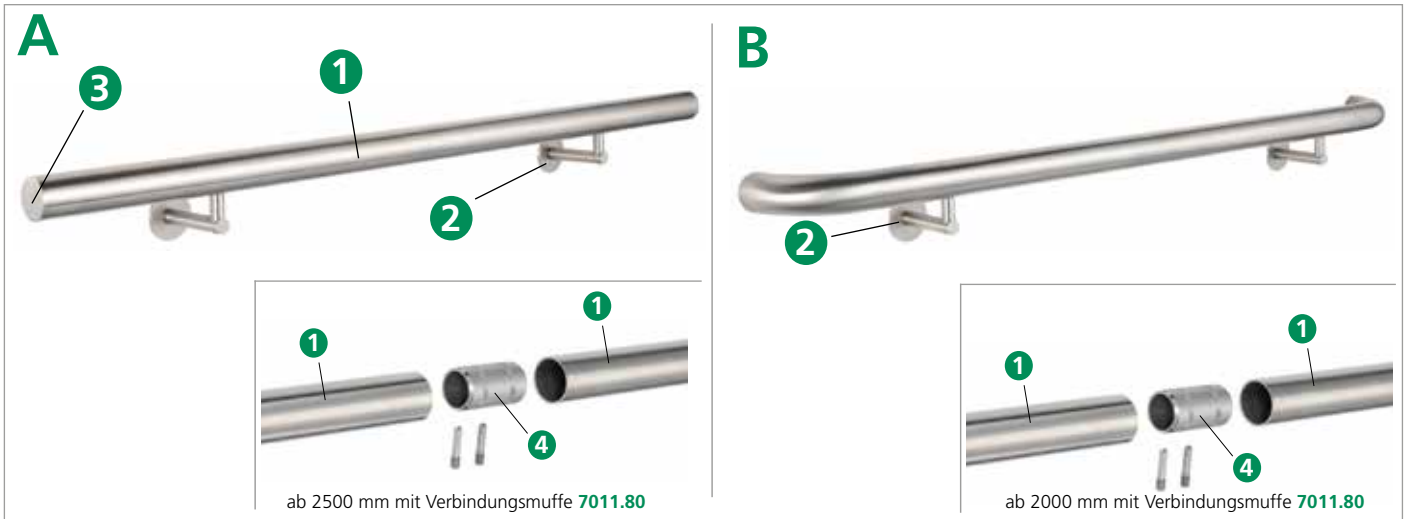

1 KWS Rohr Ø 40 mm

Artikel-Nummer



8308.82.2000

Edelstahl Ø 40x2,0 mm, L= 2000 mm

8308.82.3000

Edelstahl Ø 40x2,0 mm, L= 3000 mm

(Sondermaße auf Anfrage)

2 KWS Handlaufstützen

Artikel-Nummer

4545..

4602..

4627..

4545.82

mit gewölbter Auflage und Stockschraube M8, Handlaufbefestigung mit Schraube M6



4602.82

mit gewölbter Auflage und Rosette Ø 68 mm zum Anschrauben

4612.82

wie **4602.82**, jedoch mit Abdeckkappe Ø 70 mm

4612..

4628..

4627.82

mit Ø 12 mm Stab zum Anschweißen und Rosette Ø 68 mm zum Anschrauben



4628.82

wie **4627.82**, jedoch mit Abdeckkappe Ø 70 mm

Wandabstand 75 mm (bis Mitte Handlauf)

3 KWS Endkappe

Artikel-Nummer



7508.82

für Rohr Ø 40 x 2,0 mm

4 KWS Verbindungsmuffe

Artikel-Nummer



7011.80

für Rohr Ø 40 x 2,0 mm,
65 mm lang, mit zwei Schrauben

C/D/E Einzelteile

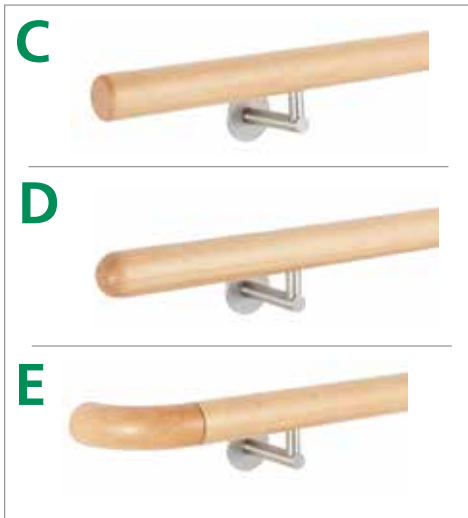

1 KWS - Holz Ø 40 mm

Artikel-Nummer



7604.

Holzhandlauf Ø 40 mm, L = 2500 mm
(Holzarten und Bestellbeispiel siehe Seite 9)
Sondermaße auf Anfrage!

2 KWS Handlaufstützen (Edelstahl)

Artikel-Nummer

4547..

4602..

4629..

4547.82

mit gewölbter Auflage und Stockschraube M8,
Handlaufbefestigung mit 6 mm Holzschraube



4602.82

mit gewölbter Auflage und Rosette Ø 68 mm zum Anschrauben
wie 4602.82, jedoch mit Abdeckkappe Ø 70 mm

4612.82

4612..

4630..

4629.82

mit Gewindeansatz M12 und Rosette Ø 68 mm zum Anschrauben
wie 4629.82, jedoch mit Abdeckkappe Ø 70 mm

4630.82



Wandabstand 75 mm (bis Mitte Handlauf)

3 KWS Endbogen

Artikel-Nummer



7605.

Holz Ø 40 mm
(Holzarten und Bestellbeispiel siehe Seite 8)
(Endstücke inkl. Bohrung Ø 15 mm, für Holzdübel!)

4 KWS Holzdübel

Artikel-Nummer



7901.00

Ø 15 mm (VE = 20 Stück)

Handlaufsystem aus Holz/Edelstahl-Rostfrei

F Einzelteile

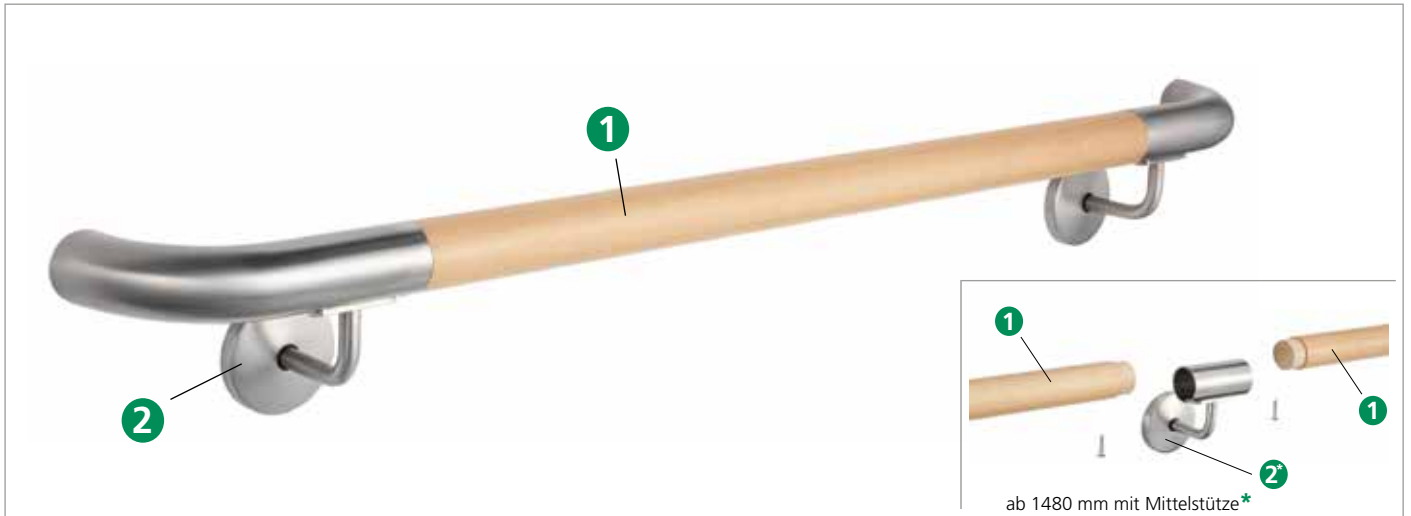

1 KWS Holz Ø 40 mm

Artikel-Nummer



7604.

Holzhandlauf Ø 40 mm, L = 2500 mm

**(Holzarten und Bestellbeispiel siehe Seite 8)
Sondermaße auf Anfrage!**

2 KWS Handlaufstützen (Edelstahl)

Artikel-Nummer

4620..*

4621..

4622..

4620.82*

mit gewölbter Auflage und aufgeschraubtem Rohr Ø 40 x 2,0 x 80 mm, Rosette Ø 68 mm zum Anschrauben



4621.82

mit gewölbter Auflage und aufgeschraubtem rechten Endbogen Ø 40 x 2,0 mm, Rosette Ø 68 mm zum Anschrauben

4624..*

4625..

4626..

4622.82

mit gewölbter Auflage und aufgeschraubtem linken Endbogen Ø 40 x 2,0 mm, Rosette Ø 68 mm zum Anschrauben



4624.82*

wie 4620.82, jedoch mit Abdeckkappe Ø 70 mm

4625.82

wie 4621.82, jedoch mit Abdeckkappe Ø 70 mm

4626.82

wie 4622.82, jedoch mit Abdeckkappe Ø 70 mm

4602..*

4612..*

4602.82*

mit gewölbter Auflage und Rosette Ø 68 mm zum Anschrauben

4612.82*

wie 4602.82, jedoch mit Abdeckkappe Ø 70 mm

Wandabstand 75 mm (bis Mitte Handlauf)

***Bitte beachten Sie die Hinweise auf Seite 3 und Seite 10.**

Zubehör für Handläufe aus Edelstahl und Holz

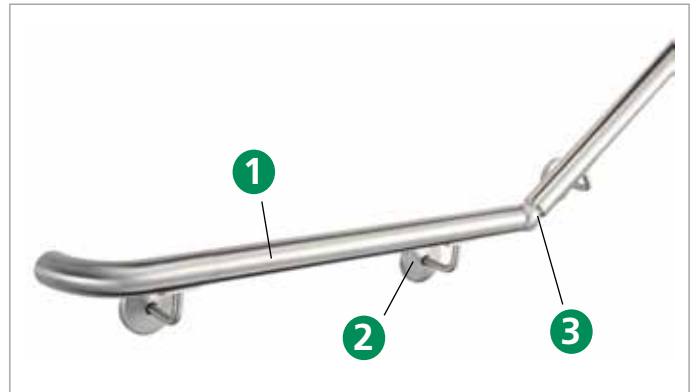
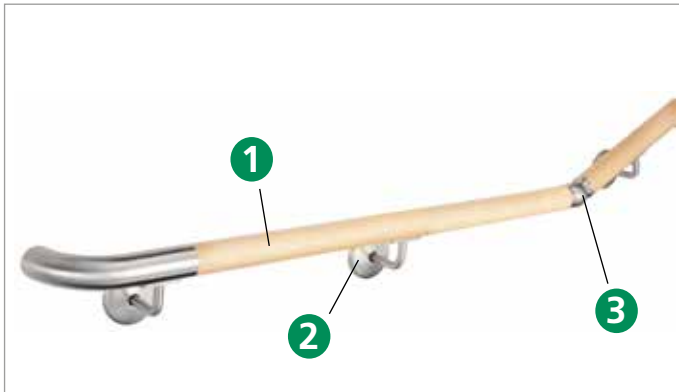

Artikel	Art.-Nr.	Beschreibung
---------	----------	--------------

1 KWS Rohr oder Holz Ø 40 mm



Edelstahlrohr, s. Seite 4
Holz, s. Seite 8

2 KWS Handlaufstützen (Edelstahl)

für Edelstahlrohr s. Seite 4
für Holz s. Seite 5

weitere Handlaufstützen:

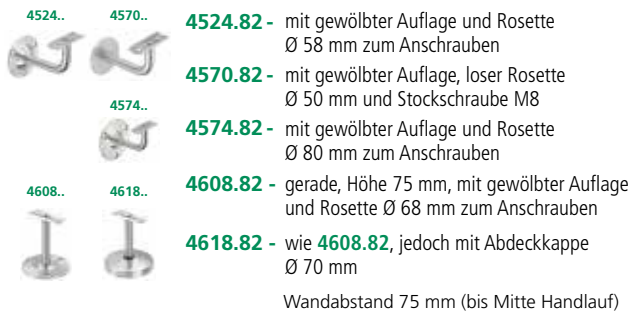

4524.82 - mit gewölbter Auflage und Rosette Ø 58 mm zum Anschrauben
4570.82 - mit gewölbter Auflage, loser Rosette Ø 50 mm und Stockschraube M8
4574.82 - mit gewölbter Auflage und Rosette Ø 80 mm zum Anschrauben
4608.82 - gerade, Höhe 75 mm, mit gewölbter Auflage und Rosette Ø 68 mm zum Anschrauben
4618.82 - wie **4608.82**, jedoch mit Abdeckkappe Ø 70 mm
Wandabstand 75 mm (bis Mitte Handlauf)

3 KWS Kugelgelenk



7580.82 - für Rohr Ø 40 x 2,0 mm
7H80.82 - für Holz Ø 40 mm

4 KWS Bögen



7231.82 - Bogen 90°- mit seitlichen Bohrungen (weitere Edelstahl-Bögen lieferbar, siehe Katalog TDK_0407)
7606 - Bogen 90° (Bögen 90° aus Holz inkl. zwei Bohrungen Ø 15 mm für Holzdübel) (Holzarten und Bestellbeispiel siehe Seite 8)

Artikel	Art.-Nr.	Beschreibung
---------	----------	--------------

5 KWS - Verbindungsmuffe



7011.80 - 65 mm lang mit zwei Schrauben, für Rohr Ø 40 x 2,0 mm

6 KWS - Endkappen



7607 - Holzendstück, halbrund Ø 40 mm (Holzarten und Bestellbeispiel siehe Seite 8)

(Endstücke inkl. Bohrung Ø 15 mm, für Holzdübel!)

7 KWS - Bohrschablone



7911.40 - für Holz Ø 40 mm, für mittige Bohrung Ø 15 mm

8 KWS - Holzdübel



7901.00 - Ø 15 mm (VE = 20 Stück)

9 KWS - Befestigungsset

9130.00 - 3 Stück Dübel und 3 Holzschrauben DIN 7995 Ø 6 x 60 mm - A2 zur Wandmontage von Handlaufstützen
9131.00 - Dübel für Stockschraube (VE = 20 Stück)

Ausführungen Holz-Handläufe



Ahorn, roh geschliffen
Ahorn, lackiert

Ausführung .51.1
Ausführung .52.1



Buche, roh geschliffen
Buche, lackiert

Ausführung .51.2
Ausführung .52.2



Thermo Esche, roh geschliffen
Thermo Esche, lackiert

Ausführung .51.3
Ausführung .52.3



Nussbaum, roh geschliffen
Nussbaum, lackiert

Ausführung .51.4
Ausführung .52.4





Weitere Holzarten auf Anfrage!

Bestellbeispiel:

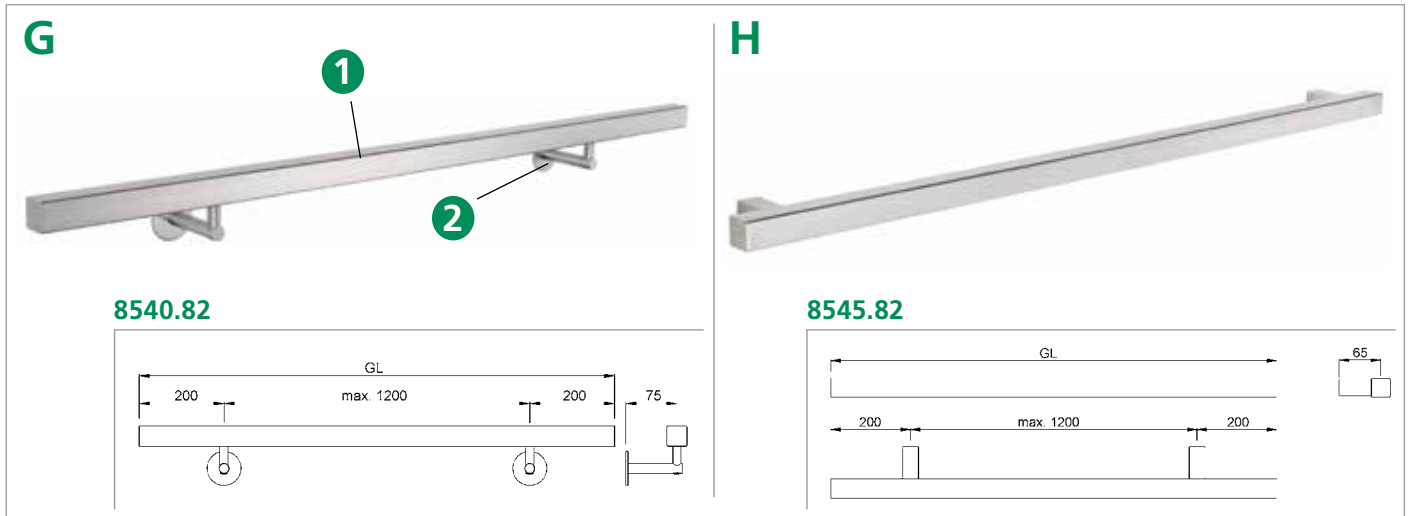
Artikel Nummer	Durchmesser	Bearbeitung	Ausführung	Holzausführung
7603	Ø 35 mm	Ahorn roh geschliffen	.51	1
7603	Ø 35 mm	Ahorn lackiert	.52	1
7604	Ø 40 mm	Ahorn roh geschliffen	.51	1
7604	Ø 40 mm	Ahorn lackiert	.52	1

30 x 30 mm komplett vormontiert



1	KWS - Handlauf	Artikel-Nummer	
		8520.82	Edelstahlhandlauf 30 x 30 x 2 mm, L = 2500 mm
2	KWS - Handlaufstützen	Artikel-Nummer	
	4546..	4546.82	mit gerader Auflage und Stockschraube M8, Handlaufbefestigung mit Schraube M6
	4679..	4679.82	mit flacher Auflage und Stockschraube M8
G	KWS - Handlauf komplett vormontiert	Artikel-Nummer	
		8540.82	Edelstahlhandlauf 30 x 30 x 2 mm, L = 2500 mm (Anzahl Handlaufstützen, 4546.82 bzw. 4679.82 siehe Tabelle Seite 2)
H	KWS - Handlauf komplett vormontiert	Artikel-Nummer	
		8550.82	Edelstahlhandlauf 30 x 30 x 2 mm, L = 2500 mm (Anzahl Stützen siehe Tabelle Seite 2)

Benötigte Angaben für Standardhandläufe (Sonderanfertigungen auf Anfrage)

Bestellung **Anfrage** Datum _____

Firma _____ Telefon _____

Name _____ Fax _____

Straße _____ E-Mail _____

PLZ/Ort _____ Ansprechpartner _____

Lieferung ausschließlich über den Fachhandel. Bitte geben Sie ggf. Ihren Fachhandel an: _____

Angaben zu runden Handläufen:

Anzahl Handläufe: _____ Stück Gesamtlänge (GL) Handlauf: _____ mm

Ausführung Handlauf: **A** **B** **C** **D** **E** **F*** **G** **H** mit Befestigung

Ausführung Holz (**C/D/E/F**): 1 Ahorn
 2 Buche
 3 Esche
 4 amerikanischer Nussbaum
 andere Holzart (bitte angeben: _____)

Handlaufstütze: _____ (z.B. **4545..**) *Mittelstütze(**F**): _____ (z.B. **4620../4624.. bzw. 4602../4612..**)
(Anzahl Handlaufstützen siehe Tabelle Seite 2) *Bitte beachten Sie, dass für Ausführung F und einer Gesamtlänge ab 1480 mm eine zusätzliche Mittelstütze (**4620../4624.. bzw. 4602../4612..**) benötigt wird.

Angaben zu 30 x 30 mm fertig montierten Handläufen:

Anzahl Handläufe: _____ Stück Gesamtlänge (GL) Handlauf (max. 2500 mm): _____ mm

Sonstiges _____

Woelm GmbH | Hasselbecker Str. 2-4 | D-42579 Heiligenhaus | Tel.: +49 (0) 20 56 - 18 - 0 | Fax: +49 (0) 20 56 - 18 - 21
Woelm Austria GmbH | Seewalchen 5a | A - 5201 Seekirchen | Tel.: +43 (0) 62 12 - 25 - 02 | Fax: +43(0) 62 12 - 69 - 95

Kurzzeichen für die Oberflächenbehandlung von Aluminium

Werkstoff Al eloxierfähig Oberflächenbehandlung anschließend anodisiert und verdichtet	Kurzzeichen	1 Auswirkung auf Oberflächenschäden (Ziehriefen - leichte Beschädigungen) 2 Struktur und Ansehen
geschliffen - gebürstet	E4	1 bis vollständig beseitigt 2 gleichmäßig matt glänzend
geschliffen - poliert	E5	1 bis vollständig beseitigt 2 glatt und stark glänzend bis spiegelnd
chemisch gebeizt	E6	1 teilweise bis weitgehend ausgeglichen 2 Variationsmöglichkeit von stumpf bis matt schimmernd

Oberflächenbearbeitung

Stahl blank, Oberfläche unbearbeitet	.01
silberfarbig einbrennlackiert	.02
schwarz einbrennlackiert	.03
goldfarbig einbrennlackiert	.04
verzinkt	.06
feuerverzinkt	.07
dunkelbraun einbrennlackiert	.10
Sonderlackierung	.19

Aluminium bearbeitet nach E4

blank, Oberfläche unbearbeitet	.20
geschliffen und gebürstet	.21
KWS 1 silberfarbig eloxiert	.22
KWS 2 neusilberfarbig eloxiert	.23
KWS 3 messingfarbig eloxiert	.24
Sonderfarbton	.26
KWS 4 hellbraun eloxiert	.27
KWS 5 dunkelbraun eloxiert	.28
KWS 6 schwarz eloxiert	.29

Aluminium bearbeitet nach E5

geschliffen und poliert	.30
KWS 1 silberfarbig eloxiert	.31
KWS 2 neusilberfarbig eloxiert	.32
KWS 3 messingfarbig eloxiert	.33
Edelstahl Effekt eloxiert	.35
KWS 4 hellbraun eloxiert	.36
KWS 5 dunkelbraun eloxiert	.37
KWS 6 schwarz eloxiert	.38
Sonderfarbton	.39

Aluminium bearbeitet nach E6

chemisch gebeizt	.40
KWS 1 silberfarbig eloxiert	.41
KWS 2 neusilberfarbig eloxiert	.42
KWS 3 messingfarbig eloxiert	.43
KWS 4 hellbraun eloxiert	.46
KWS 5 dunkelbraun eloxiert	.47
KWS 6 schwarz eloxiert	.48
Sonderfarbton	.49

Messing

blank, Oberfläche unbearbeitet	.60
matt und gewachst	.61
matt und farblos beschichtet	.62
vernickelt	.63
poliert und gewachst	.65
poliert und farblos beschichtet	.66

Pulverbeschichtungs-Farbtöne

	.70
goldgelb	RAL 1004
feuerrot	RAL 3000
weinrot	RAL 3005
brillantblau	RAL 5007
azurblau	RAL 5009
laubgrün	RAL 6002
moosgrün	RAL 6005
braunoliv	RAL 6022
steingrau	RAL 7030
sepiabraun	RAL 8014
mahagonibraun	RAL 8016
grauweiß	RAL 9002
graphitschwarz	RAL 9011
reinweiß (.71)	RAL 9010
verkehrsweiß (.72)	RAL 9016
dunkelbraun (.74)	RAL 8077
saphirblau (.75)	RAL 5003
rubinrot (.76)	RAL 3003
Serie 703 anthrazit (.77)	DB703
schwarz matt beschichtet (.73)	
andere RAL Farbtöne auf Anfrage	

Edelstahl-Rostfrei

Edelstahl-Rostfrei V2A Oberfläche unbearbeitet	.80
Edelstahl-Rostfrei V2A geschliffen und matt	.82
Edelstahl-Rostfrei V2A geschliffen und poliert	.83
Edelstahl-Rostfrei V2A feingedreht	.84
Edelstahl-Rostfrei V4A Oberfläche unbearbeitet	.85
Edelstahl-Rostfrei V4A geschliffen und matt	.87
Edelstahl-Rostfrei V4A geschliffen und poliert	.88

Kunststoff / Gummi

PVC	.95
Gummi	.96

Holz bearbeitet

roh geschliffen	.51
lackiert	.52
offenporig behandelt	.98

Holzarten

Ahorn	.1
Buche	.2
Thermo Esche	.3
Nussbaum	.4

woelm.



HELM Schiebebeschläge aus Aluminium

HELM

www.woelm.de

HELM

Katalog HELM Schiebebeschläge aus Aluminium - KDH_01

- HELM Modul.Konzept 80 und 140
- HELM GT Beschläge
- HELM 150 Schiebetürbeschlag
- HELM Designbeschläge
- HELM Beschläge für Schrankschiebetüren
- HELM Beschläge für Schiebeläden
- HELM Beschläge für Faltschiebeläden

woelm.

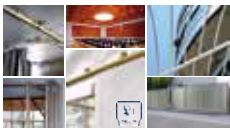

HELM Schiebebeschläge aus Stahl

HELM

www.woelm.de

HELM

Katalog HELM Schiebebeschläge aus Stahl - KDH_02

- HELM Beschläge für Schiebetore
- HELM Beschläge für Sonderanwendungen
- HELM Beschläge für Vorhänge und Planen
- HELM Anschlagereinrichtung zur Personensicherung
- HELM Beschläge für Einfahrtstore

woelm.



KWS Baubeschläge

KWS

www.woelm.de

KWS

Katalog KWS Baubeschläge - KDK_01

- KWS Türfeststeller und Torfeststeller
- KWS Türpuffer
- KWS Türgriffe
- KWS Modularsystem
- KWS Türdrücker, Türknöpfe, Hausnummern, Rosetten und Klingeln
- KWS Muschelgriffe, Handgriffe, Verschlüsse, Drehzapfenbänder und Türanschläge
- KWS Handläufe, Fußläufe, Garderoben und Trennwandstützen



QR Code mit Link zum
Download der Broschüre
BDK_HS

Die technischen Angaben entsprechen dem neuesten Stand. Änderungen in Konstruktion und Formgestaltung, die dem Fortschritt dienen, behalten wir uns vor. Wir bitten um Verständnis, dass für Druckfehler oder Irrtümer keine Haftung übernommen werden kann. Der Nachdruck ist, auch auszugsweise, ohne unsere ausdrückliche Genehmigung nicht gestattet.

Art.-Nr.: BDK_HS/01.2019
Hiermit werden alle früheren Broschüren ungültig.

Woelm GmbH
Hasselbecker Str. 2-4
D - 42579 Heiligenhaus
Tel.: + 49 (0) 20 56 - 18 - 0
Fax: + 49 (0) 20 56 - 18 - 21
www.woelm.de
contact@woelm.de

Woelm Austria GmbH
Seewalchen 5a
A - 5201 Seekirchen
Tel.: + 43 (0) 62 12 - 25 02
Fax: + 43 (0) 62 12 - 69 95
www.woelm.at
contact@woelm.at